

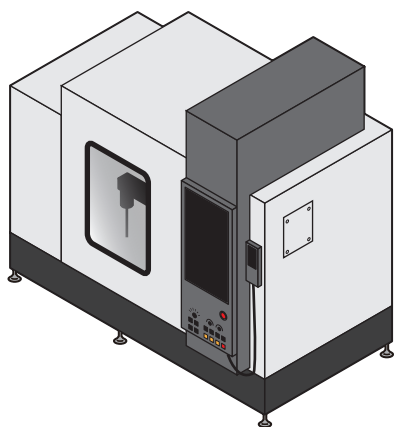

NBR製（耐油） ガスケット・エッジプロテクション

**NBR製で
優れた耐油性**



使用例：工作機械

耐油性に優れたNBR製のため、膨潤の原因となる工作機械クーラント液（切削油）を使用する環境下や、オイルミストが発生する工場内でのご使用に適しています。

**豊富な
ラインナップ**

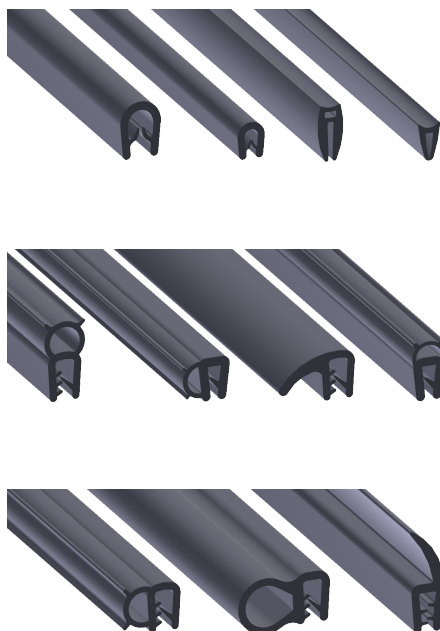

11種の豊富なラインナップで様々な形状、適用板厚に対応。衝撃吸収クッション付きや、ワイパーに適用できる形状もございます。

**幅広い
温度範囲に適合**

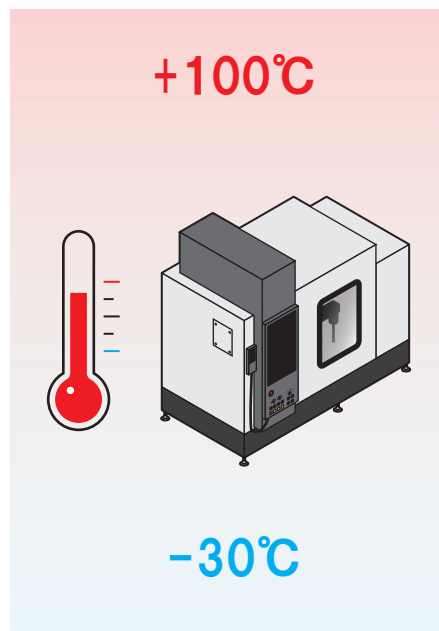

-30°C～+100°Cと幅広い温度範囲に適合。

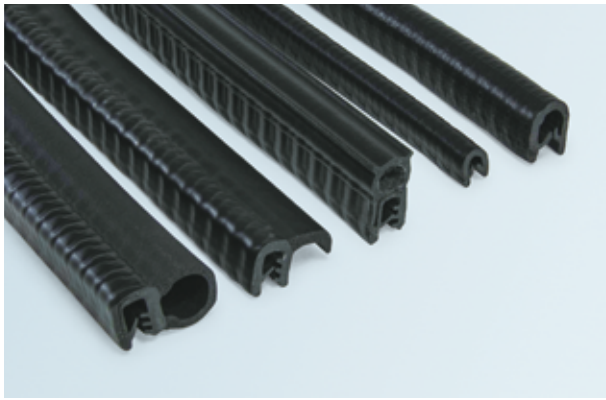

TEM-1010 エッジプロテクション (NBR 製) TEM-1011 / 1038 ガスケット (NBR 製)

Edge-protection (NBR made) /
Gasketing (NBR made)



特長

耐油製・耐摩耗性に優れた NBR 製のエッジプロテクションとガスケットです。内部の芯金により差し込みだけで取り付けが可能です(一部除きます)。

用途

工作機械・ラック等

仕様

使用温度範囲：-30℃～+100℃

注意事項

材質の特性上、耐候性が低いので、直射日光は避けてご使用ください。

Characteristic

Oil and wear resistance by made of NBR rubber. The internal steel spring core can make it easy to install the gasketing by only pushing. (Excluding some type)

Application

Machine tools / Rack, etc.

Specification

Applicable Temperature: -30℃～+100℃

Note

Since these products are lower resistance to weather, please avoid placing in direct sunlight.

■部品表 Parts List

部番 No.	部品名 Part Name	材質 Material	処理 Finish	数 Quantity
1	ガスケット Gasket	NBR	黒色 Black	1
2	芯金 Core	S	—	1
3	スポンジゴム Sponge Rubber	NBR	黒色 Black	1

エッジプロテクション Edge-protection

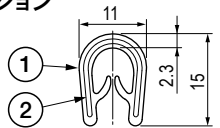

TEM-1010N-01

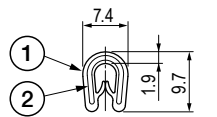

TEM-1010N-02

ガスケット Gasketing

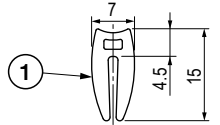

TEM-1038N-02

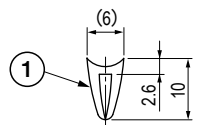

TEM-1038N-06

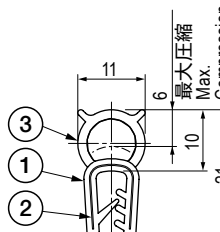

TEM-1011-15

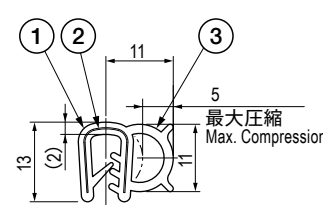

TEM-1011-16

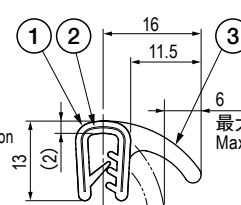

TEM-1011-46

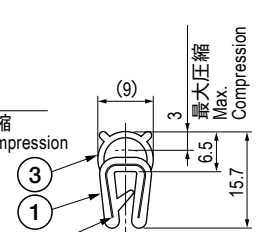

TEM-1011-50

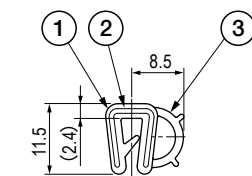

TEM-1011N-09

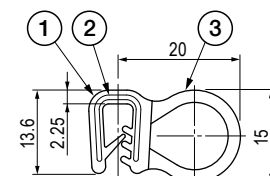

TEM-1011N-12

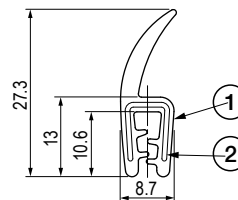

TEM-1011N-32

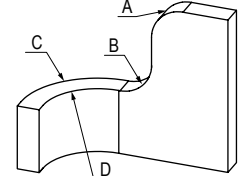

最小曲げ半径説明図
Minimum Bending Radius

寸法・仕様表 Size List & Specification ※長さについてはご指定ください。 ※ Please specify the length when ordering.

型番 Model No.	適用板厚 Applicable Plate Thickness	最小曲げ半径 Minimum Bending radius				自重 (g) Net Weight (g)
		A	B	C	D	
TEM-1010N-01	t1 ~ t4.5	R100	R30	R40	R40	—
TEM-1010N-02	t1 ~ t2	R40	R60	R30	R30	154
TEM-1011-15	t1 ~ t3.5	R50	R90			
TEM-1011-16			R40	R80	R100	151
TEM-1011-46			R200	R50	R100	
TEM-1011-50	t0.8 ~ t2.5	R50	R80	R20	R20	112
TEM-1011N-09		R100	R50	R90	R80	
TEM-1011N-12		t1 ~ t3.5	R110	R40	R100	
TEM-1011N-32	t1 ~ t2	R120	—	R30	R90	—
TEM-1038N-02	t1 ~ t1.6	—	R100	R40	R40	—
TEM-1038N-06	t1.5 ~ t2					

特注品のご相談承ります Please contact us for custom-made.